

**Normstahl**  
GARAGE DOORS



Portes roulantes, portes à refoulement au plafond et portes à battants

**La solution adaptée.**

Un modèle de technique et de design. [www.normstahl.ch](http://www.normstahl.ch)

# Des solutions personnalisées pour votre porte de garage

**Les entrées de garage non standard exigent des solutions personnalisées.** Notre programme spécial répond à toutes les sortes d'exigences avec une large gamme spéciale de portes roulantes, portes à refoulement au plafond et portes à battants.

Normstahl est un modèle de technique et de design. Faites confiance à l'expérience de plus de 60 ans d'un grand fabricant de marques européen et faites de votre garage un „modèle unique“. Avec la qualité et le confort d'une véritable porte Normstahl.



## **Installation peu encombrante**

Sans aucun débordement, un remarquable gain de place ! Utilisation optimale de l'espace pour se garer, pour faire des rangements grâce à l'espace libre sous plafond et à propos : Bill Gates n'a-t-il pas fait ses débuts dans un garage pour y développer son logiciel connu dans le monde entier ?

## **Arrêt d'urgence en cas de détection d'obstacle**

Comment prévoir que : des enfants jouent dans la zone de la porte, une mise en service inopinée... Pour parer dans tous les cas, l'arrêt d'urgence bloque la porte, dès qu'un obstacle se présente.

## **Puissance de l'ouverture et de la fermeture**

Nos portes roulantes sont levées et abaissées par de puissants moteurs électriques. Ils sont commandés par le contacteur de clé ou par l'émetteur manuel depuis le véhicule.



#### Contrôle de sécurité

Depuis plusieurs années, toutes les portes sont conformes aux nouvelles normes de sécurité DIN-EN.

#### Marque de qualité éprouvée

Les portes roulantes en aluminium sont anticorrosion et ne nécessitent plus aucune application de peinture, elles fonctionnent sans entretien et sont dotées d'une grande longévité en cas d'utilisation conforme.

#### Optique moderne

Qu'elles soient en blanc uni, colorées, aux teintes unies standard ou couleurs RAL, avec ou sans hublot ou profilés d'aération – les portes sont fabriquées et personnalisées sur demande.

« La mesure de toute chose est déterminée par vos souhaits : nos offres spéciales sont fabriquées sur mesure, selon vos exigences personnelles ! Qu'il s'agisse d'une ouverture de maçonnerie classique, d'arcs en plein cintre ou d'arcs surbaissés - tout est possible. »



# Tout coulisse, fonctionne et tourne rond **PORTES ROULANTES**

NOUVEAU!



Portes roulantes à fonctionnement externe avec des profilés de hublots ovales et des caissons de recouvrement de blindage

La technique et la tradition. Nous avons affiné la technique déjà éprouvée de la porte roulante pour la rendre plus ergonomique, plus efficace pour mieux servir les bâtiments et les garages. Les portes roulantes fiables et de conception très souple ne protègent pas seulement du vent et des intempéries, mais elles sont comparables aux volets roulants, qui protègent des regards curieux, de la chaleur et des risques d'effraction.



Portes roulantes à fonctionnement interne  
 Portes roulantes à fonctionnement interne avec des profilés de hublots ovales.

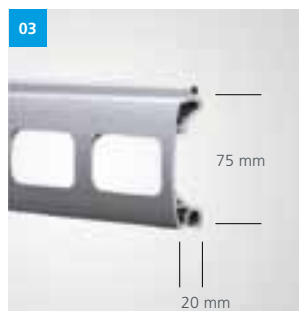
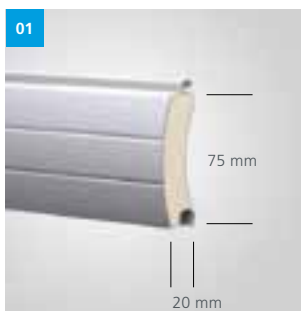

**Lamelles variées :** Sur demande, il est possible d'ajouter au profilé standard, des profilés d'aération ou à sections vitrées parfaitement intégrés et en harmonie avec la porte.

- 01 | Profilé standard
- 02 | Profilé d'aération
- 03 | Profilé à sections vitrées

# Tout sous la toiture

## PORTES À REFOULEMENT AU PLAFOND

NOUVEAU!



Porte à refoulement au plafond

Les portes à refoulement au plafond se lèvent et s'abaissent dans leur intégralité en offrant tous les agréments d'une porte automatique : En particulier, c'est la petite hauteur du linteau de 50 mm sans perte de passage qui place cette porte au rang de préférée parmi celles à petites hauteurs de linteau. Coloris des lamelles comme pour la porte roulante, rails de guidage alu en blanc signalisation, similaire à. RAL 9016 (Standard).



01 | **Système d'équilibrage à ressort**  
02 | **Motorisation avec commande**



**Vous avez le choix.** Coloris des lamelles des portes roulantes et à refoulement plafond

Beige 31	similaire à RAL 3004
Rouge pourpre	
Blanc 21	
Ivoire clair 71	
Brun 62*	
Brun Jamaïque 66	
Chêne doré 69 *	
Chêne 41*	
Bleu signalisation	similaire à RAL 5017
Bleu pastel	similaire à RAL 5024
Vert mousse	similaire à RAL 6005
Vert pâle	similaire à RAL 6021
Gris anthracite	similaire à RAL 7016
Gris 90	
Argent 91	

**Coloris Panzer AHS 75**

Coloris des rails de guidage et de caisson : Standard en blanc signalisation similaire à RAL 9016, sauf\* = couleur divergente. Détails sur demande.

# Le portillon et la porte de garage

## PORTES À BATTANTS

NOUVEAU!



Porte à battants avec remplissage g60 Line en blanc signalisation, similaire à RAL 9016

En parfait accord : le portillon et la porte de garage. A votre bon plaisir, comme valeur ajoutée à votre porte, le portillon s'intègre harmonieusement dans l'image d'ensemble. La conception personnalisée de la construction du cadre aluminium permet de faire jouer l'optique et la fonctionnalité. N'hésitez pas à combiner et à expérimenter en diversifiant les remplissages en version double-battant.

### Grande diversité

Les remplissages sont disponibles dans les modèles suivants des portes de garage Normstahl : les portes sectionnelles latérales TOP et les portes sectionnelles à refoulement plafond EURO et g60 (sauf les modèles Classic et Ellipse sur demande) sont disponibles dans les coloris standard, sur demande également tous les coloris RAL, sauf dans les coloris à effet nacré, brillant et métallisé. Cadre de bâti et de tablier en aluminium, coloris de cadre au choix dans des teintes naturelles, anodisé (E6/IV1) ou blanc signalisation, similaire à RAL 9016.



### Fonctionnalité

Les profilés et les sections stables assurent aussi une grande fiabilité et une protection durable. De même que la serrure à cylindre et la poignée béquille en aluminium (au choix avec bouton fixe extérieur) garantissent la sécurité. Le cas échéant, vous ouvrez le battant jusqu'à 180° pour optimiser ainsi l'espace de passage.

01 | **Battant de porte avec remplissage TOPTWIN en brun argile, similaire à RAL 8003**

02 | **Battant de porte avec remplissage EUROSTYLE en blanc signalisation, similaire à RAL 9016**

### Équipement

- » serrure à cylindre dotée d'un double cylindre 90 mm, taquet d'arrêt au milieu
- » pêne d'entraînement de feuillure dans le panneau dormant
- » sections et garniture de poignée béquille dans des tons naturels anodisées E6/IV1
- » y compris joint d'étanchéité de battant et de butée

# Dimension. Cotes de montage. Equipement. Technique de porte détaillée

## PORTES ROULANTES

Installation roulette à droite – montée à l'intérieur derrière l'embrasure

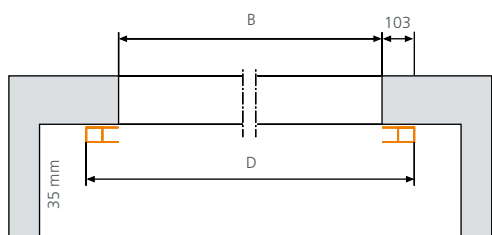

Installation roulette à gauche – montée à l'extérieur sur la maçonnerie

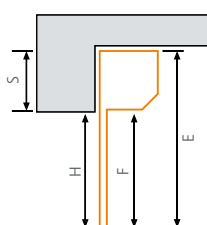
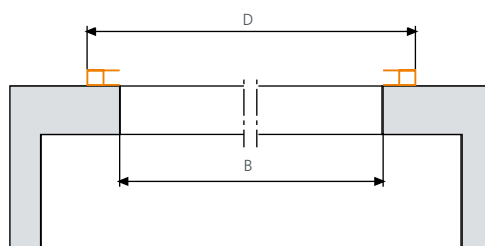

S = Hauteur de caisson / linteau  
 jusqu'à 2750 mm Hauteur : 322 mm Profondeur: 342 mm  
 jusqu'à 3750 mm Hauteur : 350 mm Profondeur: 350 mm  
 jusqu'à 4500 mm Hauteur : 400 mm Profondeur: 400 mm

B = largeur libre / dimension de commande  
 H = Hauteur libre / dimension de commande  
 D = Dimension extérieure de cadre largeur  
 E = Dimension extérieure de cadre hauteur  
 F = Hauteur de passage libre : -70 mm

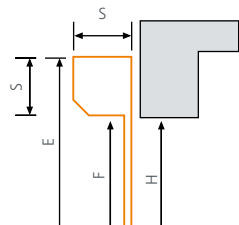

## PORTES À REFOULEMENT AU PLAFOND

Installation montée derrière la butée

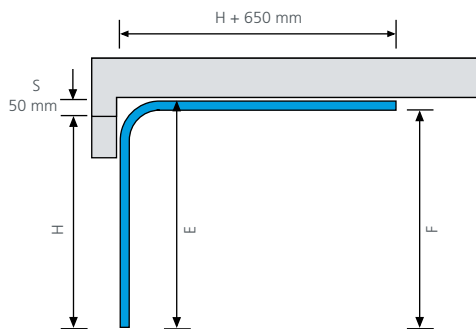
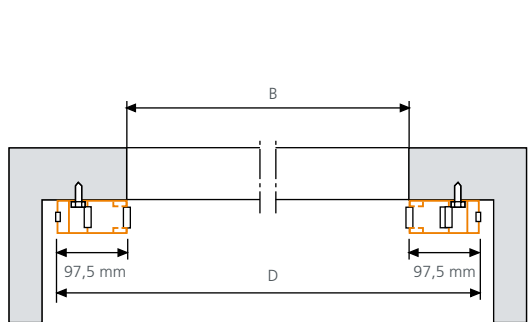

Hauteurs de portes possibles pour porte à refoulement au plafond	
Hauteur dimension finale	nécessaire Hauteur linteau / cache
1945 - 1990	50
2020 - 2065	50
2095 - 2140	50
2170 - 2215	50
2245 - 2290	50
2320 - 2365	50
2395 - 2440	50
2470 - 2515	50
2545 - 2590	50
2620 - 2665	50
2695 - 2740	50
2770 - 2815	50
2845 - 2890	50
2940 - 2965	50

Installation montée sans butée

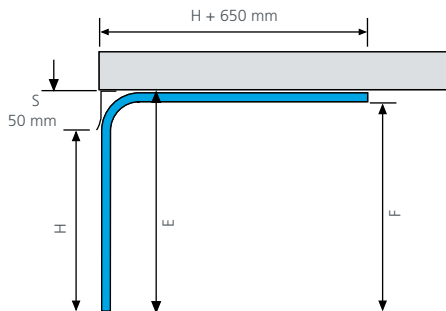
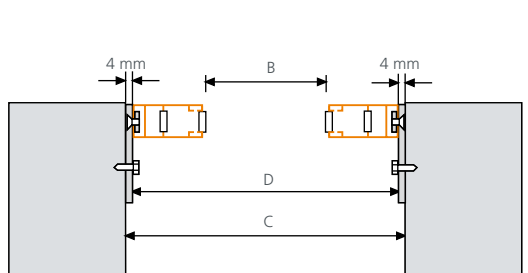

Pour les dimensions intermédiaires non inscrites au tableau, utiliser la hauteur de porte plus basse suivante, en cas de hauteur libre suffisante, on peut utiliser aussi la hauteur plus élevée suivante. Détails sur demande.

B = Largeur libre / Dimension de commande  
 H = Hauteur libre / Dimension de commande / Largeur de passage  
 S = Hauteur de linteau  
 D = Dimension extérieure de cadre largeur  
 E = Dimension extérieure de cadre hauteur  
 F = Bord inférieur rail de guidage H = -50  
 C = Largeur extérieure de mur / entre l'embrasure

# PORTE À BATTANTS

## Montage dans l'embrasure

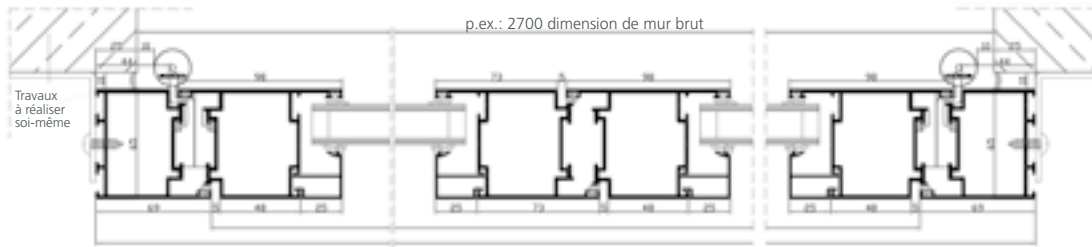
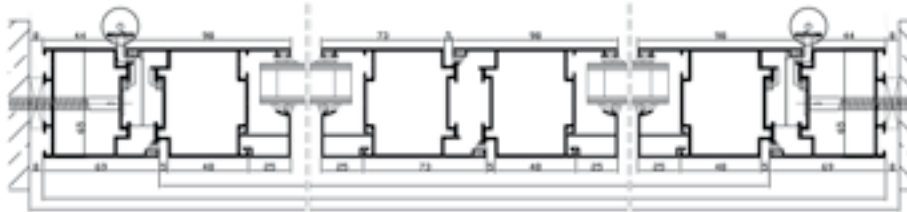

## Montage dans l'embrasure

### Version standard



## Montage devant ou derrière l'embrasure

### Version avec brosse d'étanchéité



## Situations au plancher

### Version standard

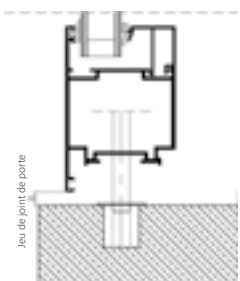

### Version avec brosse d'étanchéité

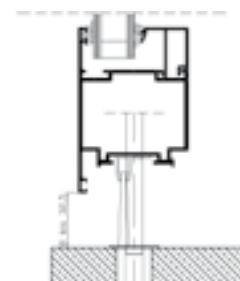

### Version avec bordure au plancher par tube à quatre pans

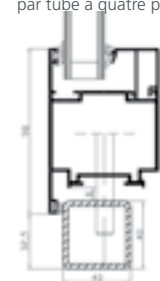

### Version avec caoutchouc d'étanchéité au plancher

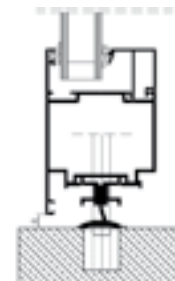

Largeur de passage libre = dimension extérieure de cadre porte - 315 mm (pour 90° d'ouverture) • Hauteur de passage libre : Dimension extérieure de cadre porte - 125 mm

Toutes les dimensions en mm

Types de montage  
des portes de  
maison : voir  
[www.normstahl.ch](http://www.normstahl.ch)

# Normstahl: Précurseur en technique et design.

## Autres produits actuels



### Portes sectionnelles à refoulement plafond

Une sécurité maximale associée à une gestion optimale de l'espace. Cela vous offre un système de sécurité d'avant-garde et une sécurité passive maximale. En outre, leur maniement est aisé et leur roulement optimal.



### Portes sectionnelles latérales

Construction en acier autoportante ou construction avec cadre en aluminium, pas de perte en hauteur et largeur de passage, pas de perte de place à l'avant et l'arrière de la porte, pas de « portillon » obligatoire, grand choix de surfaces, personnalisation possible.



### Portes basculantes

Montage convivial, prêtes à l'installation, sans rails de guidage au plafond, avec sûreté antichute et mécanisme à ressorts anti-accident, nombreuses surfaces séduisantes et personnalisables.



### Portes industrielles

Des solutions éprouvées au service de l'industrie et du commerce. Elles sont robustes, fonctionnelles et esthétiques. Livrables en différentes versions : pleines, avec vitrage partiel ou intégral, avec isolation thermique et dans pratiquement toutes les dimensions souhaitées.

NCH-R&D/10A-08/10-DD · Sous toute réserve de modifications · Des divergences de coloris en raison de la procédure d'impression ne sont pas exclues.

fredmanky

**Normstahl**  
GARAGE DOORS